



# CAMBOTA DE PLÁSTICO (PP)

Suportes / Berço para tubos

Código do Item	Diâmetro nominal (varia conforme norma do tubo)	A (mm)	B (mm)	L (mm)	Ø FURO (mm)	COR	
						PRETA	BRANCA
Tipo 1	Ø2" a 2.1/2", ou menores c/preenchimento	40	35	120	10,5	R\$ 6,20	R\$ 7,50
Tipo 2	Ø3"	40	50	150	10,5	R\$ 8,20	R\$ 9,60
Tipo 3	Ø5" a 5.1/2" ou 4" c/preenchimento	50	92	238	15	R\$ 17,00	R\$ 19,90

Cambotas de borracha na próxima página.

Para tubos de aço 2440 conferir no desenho se encaixa. HDT- Fone:11-3531.6199- hd@hd.ind.br .

LPC-07

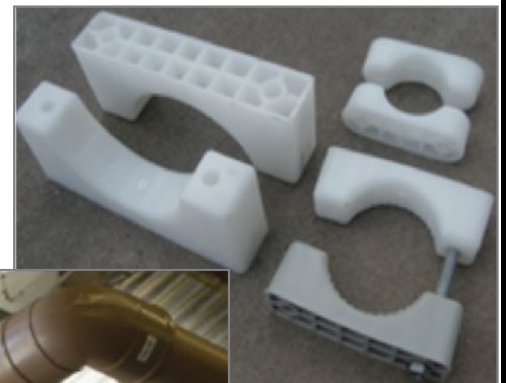
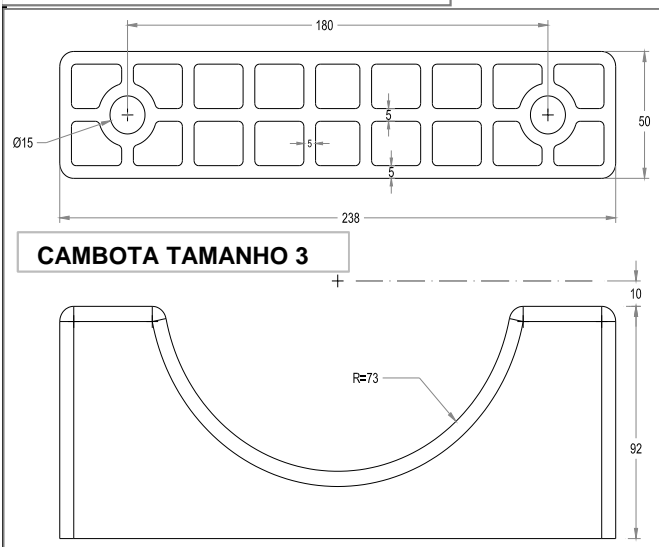
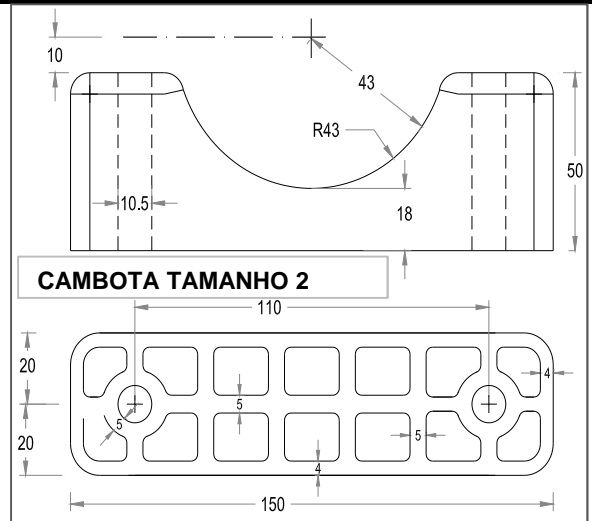
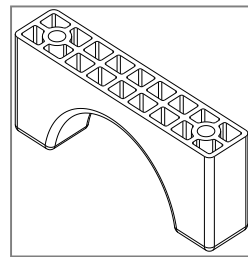
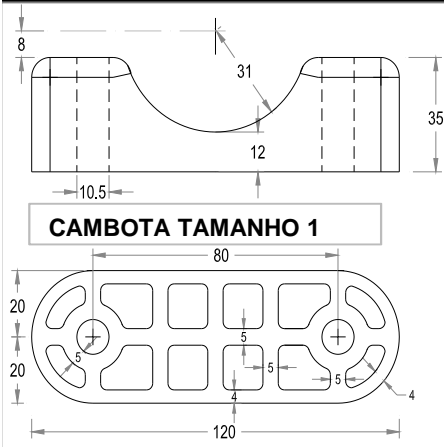

## APLICAÇÕES:

- Agro-Indústria (Usinas Açúcar/Álcool);
- Indústria aeroespacial e petroquímica;
- Indústria naval, automotiva e militar;
- Instalações de ar condicionado;
- Telecomunicações/rede elétrica;

## VANTAGENS:

- Atóxico
- Impermeável;
- Resistente a impacto;
- Resistente à corrosão;
- Ecologicamente
- Menor custo final.

Notas:1-Frete pelo cliente,ICMS incluso destacado na nota. IPI=0%;  
 2-Pedido mín. cambotas de PP=R\$100,00. Material PEAD e PRFV sob consulta. Fornecimento **segue nossas condições** gerais CGF-10/99.  
 Preço para empresa do **estado de SP** com inscrição estadual.

## Cambota Elastomérica (borracha preta) e de plástico p/ Suporte de Tubulação

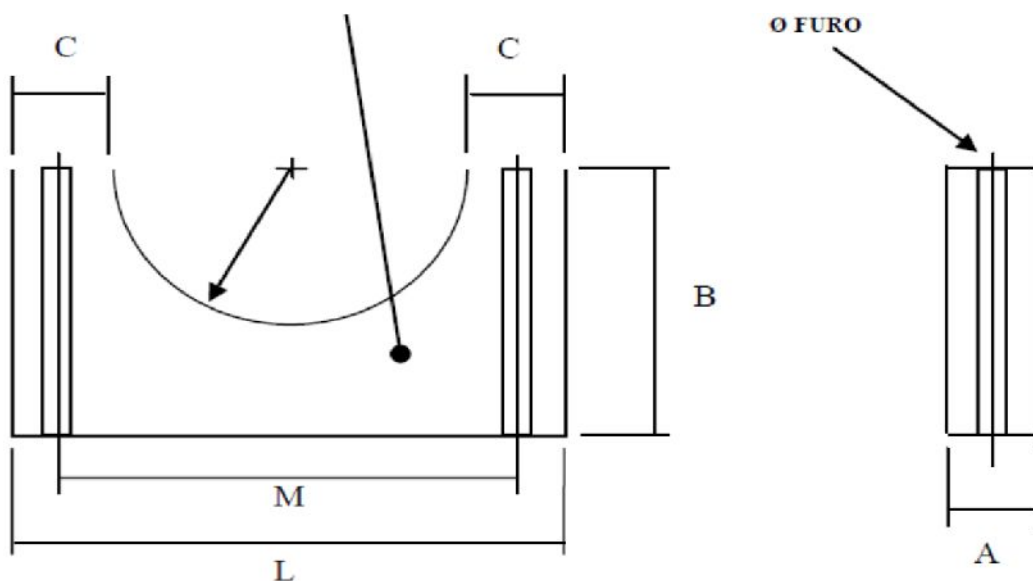

Código do Item	Ø nominal	Ø Ext. Tubo (mm)	Raio R (mm)	A (mm)	B (mm)	C (mm)	L (mm)	M (mm)	Ø Furo (mm)	Carga p/ 1mm de deformação	Preço unitário R\$
									7	80 kg	7,60
643000	Ø1/2"	21	11	20	55	45	115	70	7	80 kg	7,60
643001	Ø3/4"	27	14	20	55	45	115	70	7	80 Kg	8,20
643002	Ø1"	33	17	20	60	45	125	80	7	90 kg	10,60
643003	Ø1.1/4"	42,2	21	20	74	50	140	90	7	90 Kg	11,90
643004	Ø1.1/2"	48,5	25	20	76	50	150	100	7	100 kg	12,90
643005	Ø2"	60,5	31	20	80	50	158	108	7	100 Kg	13,70
643006	Ø2.1/2"	73	39	30	85	50	174	124	10	140 kg	19,10
643007	Ø3"	88,9	45	30	90	50	187	137	10	150 Kg	21,90
643008	Ø4"	114,3	58	40	110	50	217	167	10	190 kg	37,50
643009	Ø5"	141,3	72	40	122	50	245	195	10	220 Kg	39,70
643010	Ø6"	168,3	85	40	135	50	270	220	10	250 kg	46,10
643011	Ø8"	219,1	110	50	160	50	320	270	10	310 Kg	52,00
643012	Ø10"	273	137	50	190	62	400	338	10	310 kg	104,30
643013	Ø12"	323,8	162	50	220	62	450	388	10	330 Kg	118,70
643014	Ø14"	355,4	177	50	235	62	475	413	10	330 kg	139,90
643015	Ø16"	406,4	205	50	265	62	570	508	10	350 Kg	176,70
643016	Ø18"	457,2	230	50	300	70	600	530	10	350 kg	190,80
643017	Ø20"	508	258	50	358	80	616	536	10	370 Kg	247,40
643018	Ø24"	609,6	305	50	400	100	810	710	10	390 kg	360,50

### TEMOS TAMBÉM CAMBOTAS DE PLÁSTICO

			Cor preta	Cor branca
Tipo 1	Ø2" a 2.1/2"	Conforme desenho das cambotas de plástico (material PP ou PEAD) na página 1.	R\$ 6,20	R\$ 7,50
Tipo 2	Ø3"		R\$ 8,20	R\$ 9,60
Tipo 3	Ø5" a 5.1/2"		R\$ 17,00	R\$ 19,90

Para tubos de aço 2440 conferir no desenho se encaixa. HDT -Fone:11-3531.6199- hd@hd.ind.br - www.hd.ind.br

LPC-07

### Propriedades físicas das cambotas de borracha:

Dureza Shore-A	85 pontos conforme ASTM D.2240
Tensão de ruptura	100 kg/cm <sup>2</sup> conforme ASTM D.412
Alongamento na ruptura	200% conforme ASTM D.412
Temperatura da trabalho	- 25°C sem alteração + 125°C leve alteração
Deformação permanente 22hs. a 70%	Conforme ASTM D.395 = 22%
Resistência ao ozônio conf.ASTM D.	168hs. a 50 pphm = sem fissuras
Resiliência conforme DIN. 53512	20%
Condutividade Térmica	T=0°C 0,12 - 0,14 Kcal/h m°C

### VANTAGENS DAS CAMBOTAS DE BORRACHA:

1. Nas bitolas de 1/2 até 4 polegadas que são tubos leves, podem ser suportadas em perfilados galvanizados de 38x38 chapa 12, dispensando pintura e utilização de furadeiras, montada por pressão dentro dos perfilados diminuindo em muito o tempo de instalação;
2. Reduz o nível de ruído e ameniza possíveis golpes de aríete nas instalações;
3. Produto ecologicamente correto, elimina uso de madeira nobre;
4. Amortece as vibrações e tem grande durabilidade;



**HDT -Fone:11-3531.6199 - e-mail: [hd@hd.ind.br](mailto:hd@hd.ind.br) - site: [www.hd.ind.br](http://www.hd.ind.br)**

Notas: 1-Frete pelo cliente. ICMS incluso. IPI isento. Preço para empresa do **estado de SP** com inscrição estadual;

2-Condição de pagamento: a vista para cambotas de borracha. Validade desta lista 30/jan/18.

3- Compra mínima: R\$400 com prazo de entrega 15/20dias ou R\$ 100 para prazo de entrega aprox.35 dias.

## CAMBOTAS DE BORRACHA TIPO "T"

Código do Item	Ø nominal	ØExt. Tubo	Raio R	A (mm)	B (mm)	L (mm)	Ø FURO oblongo	Carga p/ 1mm de deformação	Preço unitário
		(mm)	(mm)						R\$
SP711	Ø1/2"	21	11	47,6	13	102	7 x 21mm	80 kg	11,50
SP712	Ø3/4"	27	14	50,6	13	108	7 x 21mm	80 Kg	11,50
SP713	Ø1"	33	17	53,6	13	114	7 x 21mm	90 kg	13,00
SP714	Ø1.1/4"	42,2	21	57,6	13	122	7 x 21mm	90 Kg	15,20
SP715	Ø1.1/2"	48,5	25	61,6	13	130	7 x 21mm	100 kg	15,20
SP716	Ø2"	60,5	31	67,6	13	142	7 x 21mm	100 Kg	17,50
SP717	Ø2.1/2"	73	39	87,6	20	158	10x30mm	140 kg	17,50
SP718	Ø3"	88,9	45	93,6	20	170	10x30mm	150 Kg	20,80
SP719	Ø4"	114,3	58	106,6	20	196	10x30mm	190 kg	22,90
SP720	Ø5"	141,3	72	120,6	20	224	10x30mm	220 Kg	31,20
SP721	Ø6"	168,3	85	133,6	20	250	10x30mm	250 kg	48,00

### TEMOS TAMBÉM CAMBOTAS DE PLÁSTICO

			Cor preta	Cor branca
Tipo 1	Ø2" a 2.1/2"	Conforme desenho das cambotas de plástico (material PP ou PEAD) na página 1.	R\$ 6,20	R\$ 7,50
Tipo 2	Ø3"		R\$ 8,20	R\$ 9,60
Tipo 3	Ø5" a 5.1/2"		R\$ 17,00	R\$ 19,90

Para tubos de aço 2440 conferir no desenho se encaixa. HDT -Fone:11-3531.6199- hd@hd.ind.br - www.hd.ind.br

LPC-07

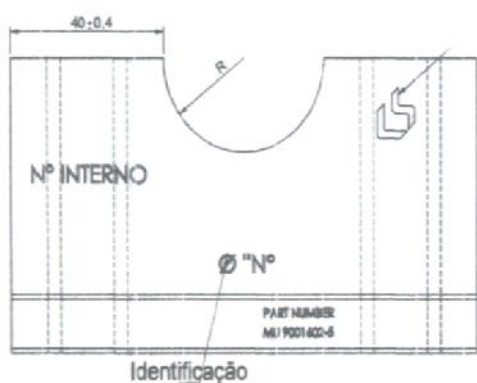
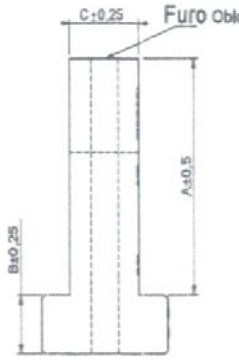
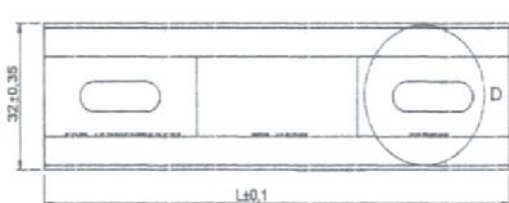
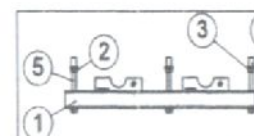
PERFIL Ø1/2" ATÉ Ø2"	PERFIL Ø2 1/2" ATÉ Ø6"
<b>FUROS OBLONGOS</b>	<b>FUROS OBLONGOS</b>
DETALHE D	DETALHE F
Furo Oblongo Passante Ø1/2" até Ø2"	Furo Oblongo Passante Ø2 1/2" até Ø6"

<b>PARA TUBOS DE 3/4" ATÉ 2"</b> 1-PERFILADO 38X38mm CHAPA 1/4" (QUANT. 1) 2-PORCA 3/8" (QUANT. 4) 3-ARRUELA 3/8" (QUANT. 4) 4-CHUMBADOR 3/8" (QUANT. 2) 5-TRINTE 3/8" (QUANT. 2)	<b>PARA TUBOS DE 2 1/2" ATÉ 4"</b> 1-PERFILADO 38X38mm CHAPA 1/2" (QUANT. 1) 2-PORCA 3/8" (QUANT. 4) 3-ARRUELA 3/8" (QUANT. 4) 4-CHUMBADOR 3/8" (QUANT. 2) 5-TRINTE 3/8" (QUANT. 2)	<b>PARA TUBOS DE 5" ATÉ 6"</b> 1-PERFILADO 38X38mm CHAPA 1/2" (QUANT. 1) 2-PORCA 3/8" (QUANT. 6) 3-ARRUELA 3/8" (QUANT. 6) 4-CHUMBADOR 3/8" (QUANT. 3) 5-TRINTE 3/8" (QUANT. 2)
--	--	--

Notas: 1-Frete pelo cliente. ICMS incluso. IPI isento. Preço para empresa do estado de SP com inscrição estadual;

2-Condição de pagamento: a vista para cambotas de borracha. Validade desta lista 30/jan/18.

3- COMPRA MÍNIMA para este tipo de cambota tipo T é de R\$550 ou R\$ 100 para cambotas de plástico.



## CAMBOTAS DE BORRACHA ESPECIAIS, Pedido mín. R\$ 700,00.

Código do Item	Ø nominal	B (mm)	Diam.	E (mm)	Ø FURO f	H (mm)	L (mm)	Centro de Furos t	Preço
			D (mm)						unitário
									R\$
P	1 <sup>3/4</sup> "-2"	90	55	17,5	8	35	25	73	7,00
M	2 <sup>1/2</sup> "-3"	125	85	20	10	50	30	100	10,30
G	Ø4"	150	112	19	10	65	35	130	13,80
GG	Ø6"	225	170	27,5	12	100	45	198	29,20

### TEMOS TAMBÉM CAMBOTAS DE PLÁSTICO

Cor preta      Cor branca

Tipo 1	Ø2" a 2.1/2"	Conforme desenho das cambotas de plástico (material PP ou PEAD) na página 1.	R\$ 6,20	R\$ 7,50
Tipo 2	Ø3"		R\$ 8,20	R\$ 9,60
Tipo 3	Ø5" a 5.1/2"		R\$ 17,00	R\$ 19,90

Obs.: 1-confirmar se o tubo encaixa na medida "D" pois existem diferentes normas de tubos conforme material.

2-Para tubos de aço 2440 conferir no desenho se encaixa. HDT -Fone:11-3531.6199- hd@hd.ind.br - www.hd.ind.br

LPC-07

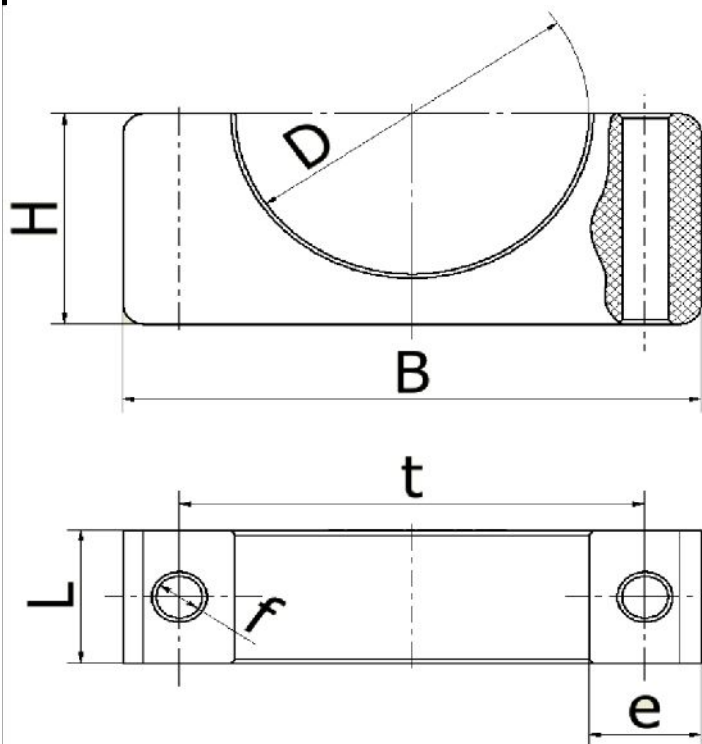

Notas: 1-Frete pelo cliente. ICMS incluso. IPI isento. Preço para empresa do estado de SP com inscrição estadual;

2-Condição de pagamento: a vista para cambotas de borracha.

Validade desta lista 30/jan/18.